

Код производителя указан на упаковке в соответствии к буквой:

А - ООО "ЕС-МЕБЕЛЬ", 440034, Россия, г. Пенза, ул. Калинина, д. 135Б, лит. А, оф. 5

Б - ООО "ФАВОРИТ-МЕБЕЛЬ", 440068, г. Пенза, ул. Терновского, д. 222А

В - ООО "ДАК-МЕБЕЛЬ", 440004, Россия, г. Пенза, ул. Рябова, д. 9

Г - ООО "МК БТС", 440008, г. Пенза, ул. Захарова, д. 18, ком. 2

Д - ИП Подмарёв С.В., 440008, г. Пенза ул. Коммунистическая, д. 21, кв. 7

Инструкция по сборке и эксплуатации мебели

Гарнитура мебели для детской комнаты «Скаут»

02-17.000

Габаритные размеры

Ширина (мм): 1932

Глубина (мм): 1084

Высота (мм): 1382

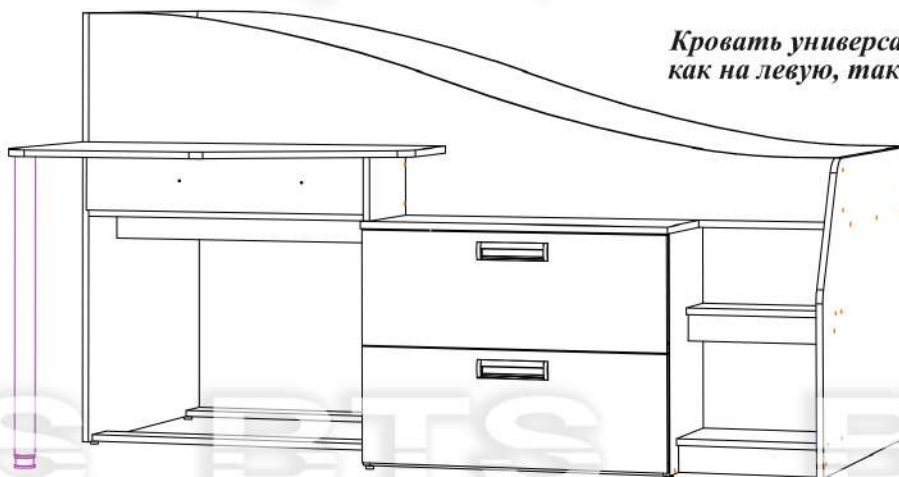

Кровать универсальная, собирается как на левую, так и на правую сторону.

ОБЩИЕ ТЕХНИЧЕСКИЕ УКАЗАНИЯ

Настоятельно рекомендуем перед началом сборки внимательно ознакомиться с данной инструкцией, проверить наличие всех деталей и фурнитуры согласно комплектующим ведомостям, убедиться в их качестве (отсутствие царапин, сколов, вмятин и т.д.) т.к. претензии по количеству комплектующих и качеству изделия после сборки не принимаются

Сборку советуем производить вдвоём на ровной поверхности, в качестве подкладочного материала рекомендуем использовать гофрокартон от упаковок.

Производитель оставляет за собой право вносить изменения не нарушающих внешнего вида и габаритных размеров изделия (замена крепежной фурнитуры, ножек, ручек и т.д. на аналоги).

Правила эксплуатации

Для длительного сохранения эксплуатационных и эстетических качеств мебели необходимо соблюдать следующие правила по уходу за мебелью во время ее эксплуатации:

- эксплуатировать мебель в сухом, проветриваемом помещении с температурой воздуха от +10 С до +40 С и относительной влажностью воздуха не более 70%
- в процессе эксплуатации мебели возможно ослабление крепежной фурнитуры - необходимо ее поправлять
- при эксплуатации изделий имеющие декоративные решения в виде стекла или зеркал необходимо помнить, что эксплуатация стекла и зеркал с трещиной сопряжено с риском получения травм. Следует немедленно заменить стекло/зеркало при появлении трещин.
- не допускать скопления влаги на поверхностях изделия во избежание набухания щитов и отклейки кромок
- беречь поверхности от механических повреждений, не ставить на поверхность горячие предметы
- при чистке использовать влажную ткань с применением специальных средств по уходу за мебелью с последующей протиркой поверхностей насухо
- не допускайте попадания на поверхность веществ, таких как растворители, бензин, обезжиривающие средства и др.

Гарантийные обязательства

- Изготовитель гарантирует соответствие мебели требованиям ГОСТ 19917-2014, ТР ТС 025/2012, при соблюдении условий транспортировки, хранения, сборки (для мебели, поставляемой в разобранном виде), эксплуатации.
- Срок службы изделия - 5 лет (при соблюдении условий эксплуатации мебели).
- Гарантийный срок эксплуатации мебели - 12 месяцев.



Гарнитура мебели для детской комнаты «Скаут»

02-17.000



Срок службы изделия - 5 лет

Срок гарантии - 12 месяцев

Соответствует требованиям
ТР ТС 025/2012

Производитель в соответствии с буквой

А - ООО "ЕС-МЕБЕЛЬ", 440034, Россия, г. Пенза, ул. Калинина, д. 135Б, лит. А, оф. 5

Б - ООО "ФАВОРИТ-МЕБЕЛЬ", 440068, г. Пенза, ул. Терновского, д. 222А

В - ООО "ДАК-МЕБЕЛЬ", 440004, Россия, г. Пенза, ул. Рябова, д. 9

Г - ООО "МК БТС", 440008, г. Пенза, ул. Захарова, д. 18, ком. 2





















Адрес местонахождения: 440004, Россия, г. Пенза, ул. Рябова, д. 7В

Д - ИП Подмарёв С.В., 440008, г. Пенза ул. Коммунистическая, д. 21, кв. 7

Адрес местонахождения: 440068, Россия, г. Пенза, ул. Терновского, д. 222А

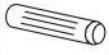
Дата изготовления _____

| Комплектовочная ведомость | | | | |
|---------------------------|---------------|-------|--------|--------|
| Поз. | Наименование | Длина | Ширина | Кол-во |
| B029 | Боковина | 1074 | 832 | 1 |
| B030 | Боковина | 734 | 1066 | 1 |
| Бя003 | Бок ящика | 500 | 142 | 4 |
| V022 | Вязка | 334 | 277 | 1 |
| V023 | Вязка | 334 | 174 | 1 |
| V024 | Вязка | 564 | 334 | 1 |
| V025 | Вязка | 154 | 816 | 1 |
| Вя008 | Вязка ящика | 660 | 142 | 2 |
| K024 | Крышка | 752 | 320 | 1 |
| Л024 | ЛДВП | 689 | 504 | 2 |
| Л025 | ЛДВП | 1096 | 576 | 1 |
| H003 | Настил | 1900 | 832 | 1 |
| Пл005 | Планка | 816 | 100 | 2 |
| Пл006 | Планка | 816 | 64 | 2 |
| Пл007 | Планка | 334 | 64 | 3 |
| Пл008 | Планка | 718 | 100 | 2 |
| Пр014 | Перегородка | 564 | 1132 | 1 |
| Пр015 | Перегородка | 564 | 1132 | 1 |
| Пр016 | Перегородка | 154 | 300 | 1 |
| Сл003 | Столешница | 949 | 550 | 1 |
| ТХ50001 | Труба Ф50 мм. | 724 | 74,5 | 1 |
| Ф013 | Фасад | 275 | 746 | 2 |
| Ц003 | Царга | 494 | 1900 | 2 |

| | | | | |
|--|---|---|---|---|
| Евровинт 6x50  64 шт. | Заглушка для евровинта белая  5 шт. | Заглушка для евровинта дуб саномат  32 шт. | Заглушка для Трубы Ф50 мм регулир.  1 шт. | Заглушка для эксцентрика белая  4 шт. |
| Заглушка для эксцентрика дуб саномат  8 шт. | Заглушка технологическая Ф8 белая  6 шт. | Заглушка технологическая Ф8 дуб саномат  6 шт. | Направляющая шариковая 500 мм.  2 компл. | Ручка BTS №29 (P2-160 мм) врезная  2 шт. |
| Уголок под саморез (пластмас)  4 шт. | Фланец D50 мм.  1 шт. | Опора подпятник регулируемая  8 шт. | Гвоздь 2x20  60 шт. | Еврокюлч  1 шт. |
| Футорка для шурупа 4x16  12 шт. | Шкант 8x30  10 шт. | Шуруп 4x16  36 шт. | Шуруп 4x30  2 шт. | Эксцентриковая стяжка  12 шт. |

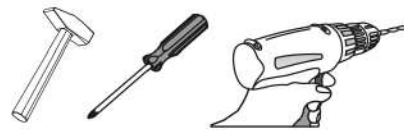

Необходимый инструмент для сборки.
Рекомендуем сборку производить вдвоем.

Качество мебели зависит от качества сборки.
Рекомендуем доверить сборку специалистам.

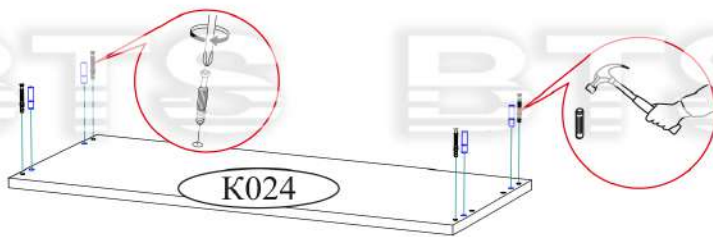

Сборка выдвижных ящиков



Уважаемый покупатель!

Убедительная просьба сохранять упаковку до полной сборки изделия!

В случае обнаружения брака/дефекта обязательно сфотографировать выявленный дефект и этикетку на упаковке.
На фотографии должно быть четко видно: наименование изделия, дату изготовления и номер бригады.
Претензии по качеству без фотографии этикетки не принимаются.

| | | | |
|---|----------------------------------|---|------------|
| РОССИЯ г. Делза, ул. Чкалова, д. 40 кв. 86 т/ф (8412)20-40-20 | BTS МЕБЕЛЬНАЯ КОМПАНИЯ | e-mail: info@BTSmebel.ru www.btsmebel.ru | Дата |
| ЕАС Гостиная «ВЕНЕЦИЯ» | Цвет: ВЕНГЕ-ЛОРЕДО | Гарантия 24 мес. Срок службы - 7 лет. | 01.01.2016 |
| Название: БОКОВИНЫ | БТС 01-21.000 | № УПАКОВКИ | Бригада |
| | | 1/8 | Бригада 1 |

Сборка кровати на правую сторону.

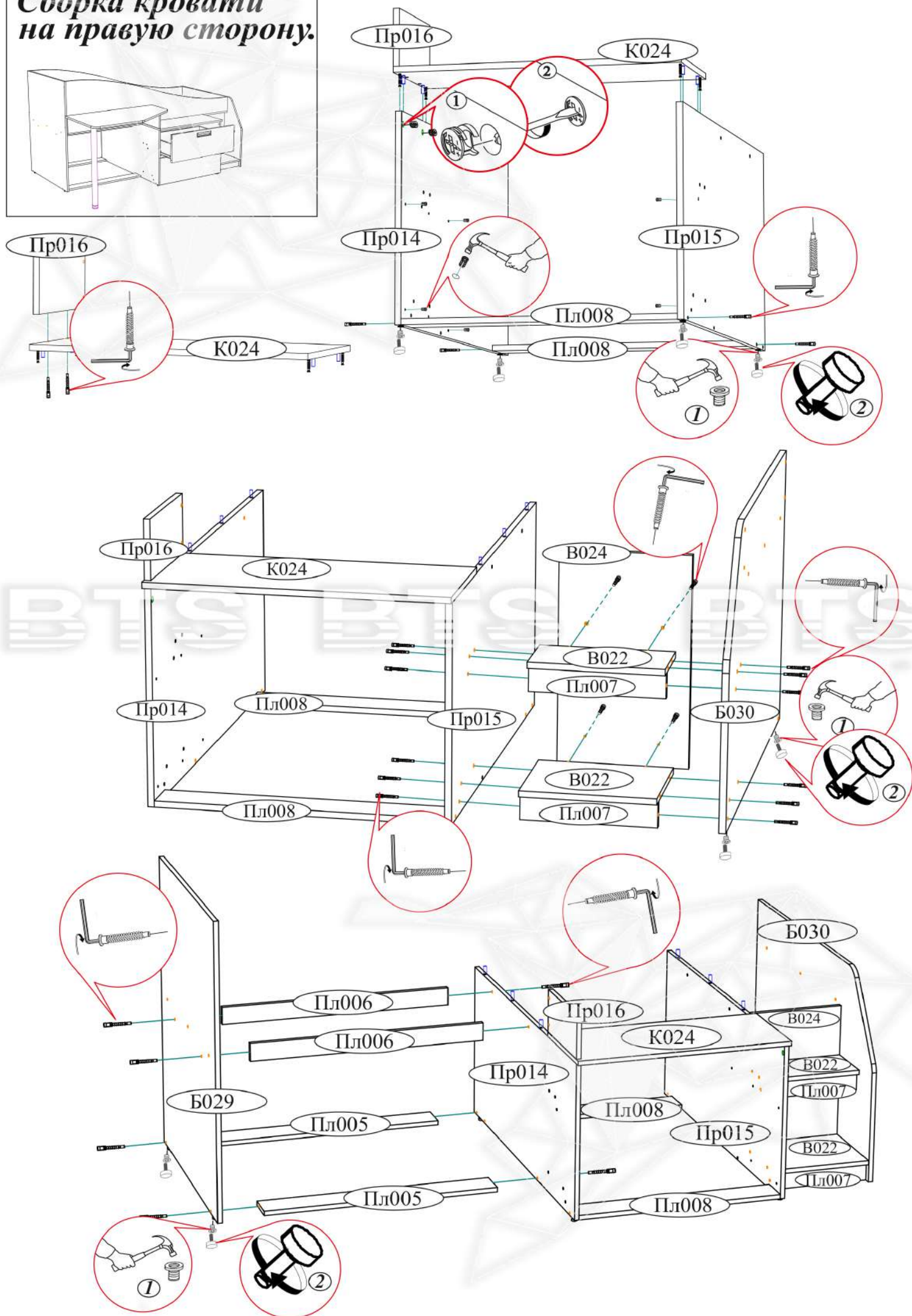
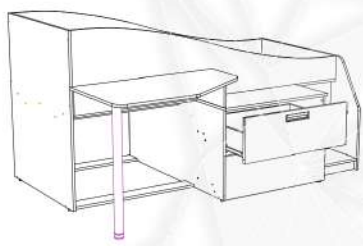

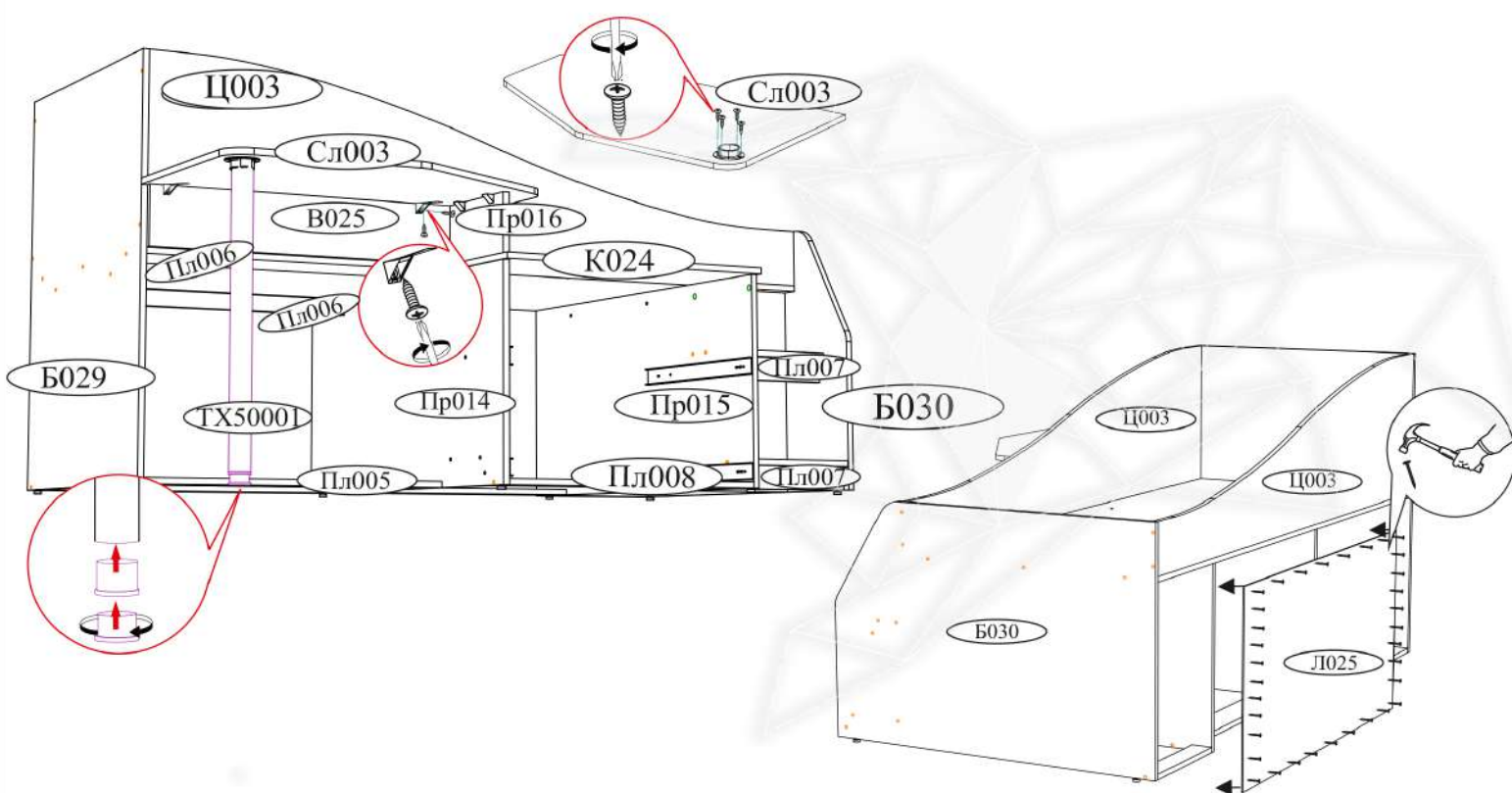
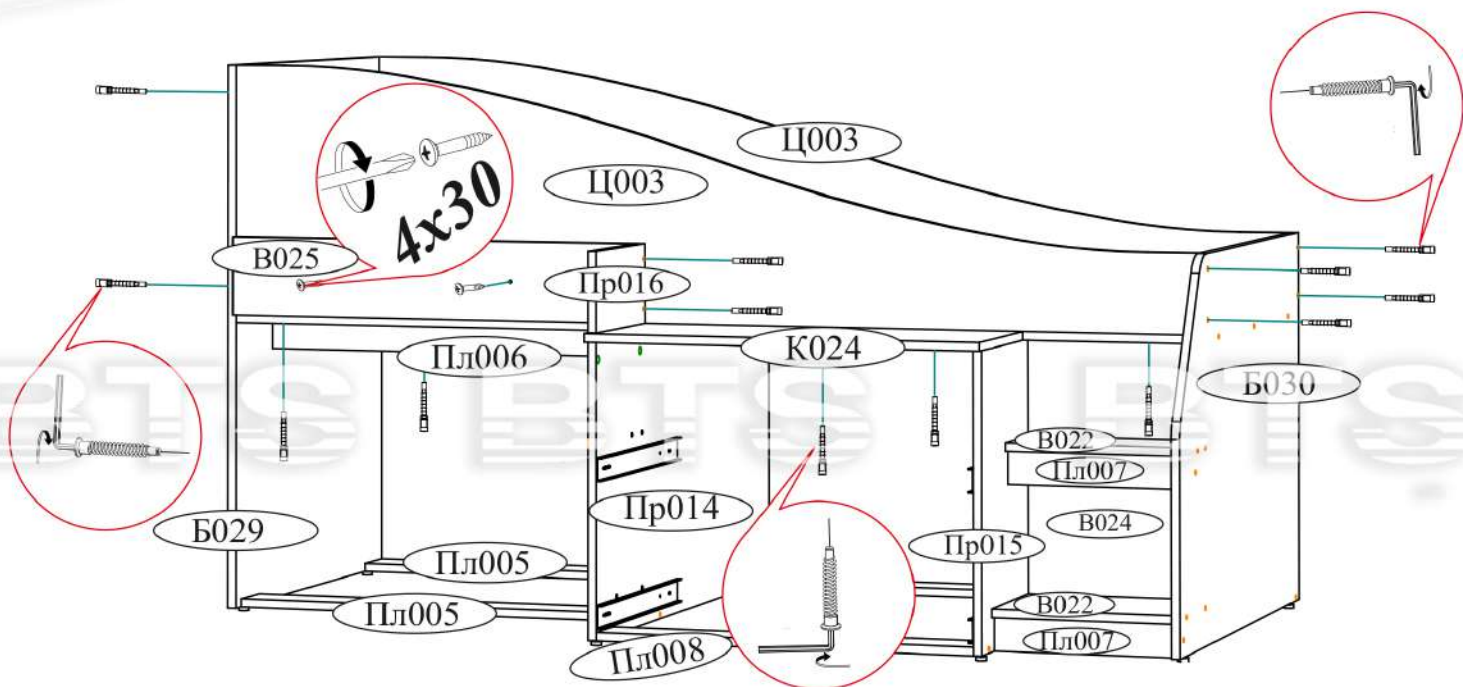
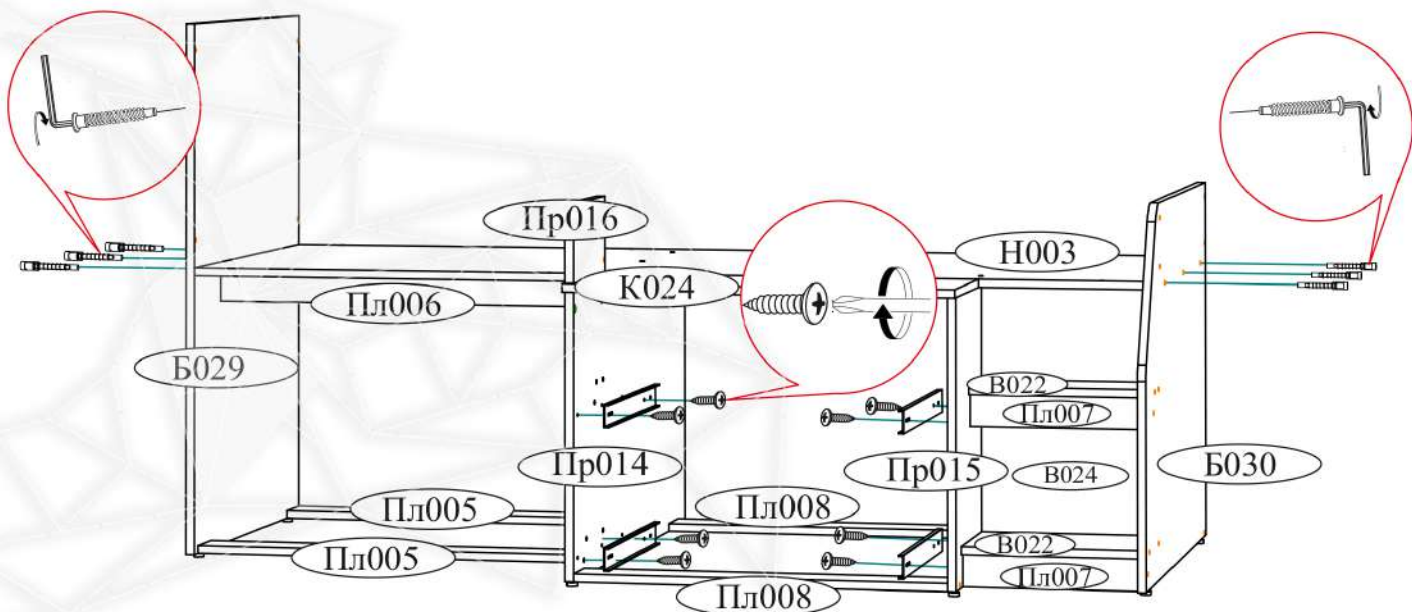

Сборка кровати на левую сторону.

